

SUNLIGHT

#gbessence

PRICELIST

TARIF / PRICELIST / PREISLISTE / LISTA DE PRECIOS / ПАСЪЕЛНИК



CARATTERISTICHE DI PRODOTTO

CHARACTERISTIQUES DU PRODUIT / PRODUCT FEATURES /
PRODUKTMERKMALE / CARACTERÍSTICAS DEL PRODUCTO / ОСОБЕННОСТИ ПРОДУКЦИИ



PORTALAVABO CON 2 CASSETTI H56 P45
MONOBLOC AVEC TIROIRS H56 P45 /
WASHBASIN UNIT WITH DRAWERS H56 D45 /
WASCHTISCHUNTERSCHRANK MIT 2 SCHUBLADEN H56 T45 /
PORTALAVABO CON CAJONES H56 P45 /
ТУМБЫ ПОД РАКОВИНУ С 2-МЯ ЯЩИКАМИ ВЫС.56 И ГЛ.45



PORTALAVABO CON ANTE H56 P45
MONOBLOC AVEC PORTES H56 P45 /
WASHBASIN UNIT WITH DOORS H56 D45 /
WASCHTISCHUNTERSCHRANK MIT TÜREN H56 T45 /
PORTALAVABO CON PUERTAS H56 P45 /
ТУМБЫ ПОД РАКОВИНУ С 2-МЯ ДВЕРЦАМИ ВЫС.56 И ГЛ.45



MANIGLIA IN FINITURA BRILL
POIGNÉE EN FINITION BRILL /
HANDLE IN BRILL FINISH /
GRIFF IN BRILL-AUSFÜHRUNG /
TIRADOR EN ACABADO BRILL /
РУЧКА В ОТДЕЛКЕ BRILL

CARATTERISTICHE DI PRODOTTO

CHARACTERISTIQUES DU PRODUIT / PRODUCT FEATURES /
PRODUKTMERKMALE / CARACTERÍSTICAS DEL PRODUCTO / ОСОБЕННОСТИ ПРОДУКЦИИ



SOLUZIONE MONOBLOCCO CON TOP IN CERAMICA
SOLUTION SOUS-VASQUE AVEC PLAN EN CÉRAMIQUE /
SOLUTION MONOBLOC WITH CERAMIC TOP /
WASCHTISCHUNTERSCHRANK MIT KERAMIK WASCHTISCH LÖSUNG /
SOLUCIÓN MONOBLOQUE CON ENCIMERA DE CERÁMICA /
ВАРИАНТ МОНОБЛОКА С ТОПОМ ИЗ КЕРАМИКИ



SOLUZIONE MONOBLOCCO CON TOP IN TECNOPLAN
SOLUTION SOUS-VASQUE AVEC PLAN EN TECNOPLAN /
SOLUTION MONOBLOC WITH TECNOPLAN TOP /
WASCHTISCHUNTERSCHRANK MIT TECNOPLAN WASCHTISCH LÖSUNG /
SOLUCIÓN MONOBLOQUE CON ENCIMERA EN TECNOPLAN /
ВАРИАНТ МОНОБЛОКА С ТОПОМ ИЗ ТЕХНОПЛАНА



OPTIONAL PIEDINO IN FINITURA CROMO
OPTION PIED EN FINITION CHROME /
OPTIONAL LEG CHROME FINISH /
OPTIONAL FUSS AUSFÜHRUNG VERCHROMT /
OPCIÓN PATA EN ACABADO CROMO /
ДОПОЛНИТЕЛЬНЫЕ ХРОМИРОВАННЫЕ НОЖКИ ДЛЯ ТУМБЫ

POSIZIONE MANIGLIA PORTALAVABI

POSITION POIGNEE MEUBLES SOUS-VASQUE / POSITION HANDLE FOR WASHBASIN BASE UNITS /
POSITION DES HANDGRIFFES FÜR WASCHTISCHUNTERSCHRÄNKE / POSICIÓN TIRADOR PORTALAVABO / РАСПОЛОЖЕНИЕ РУЧКИ НА ТУМБЕ ПОД РАКОВИНУ

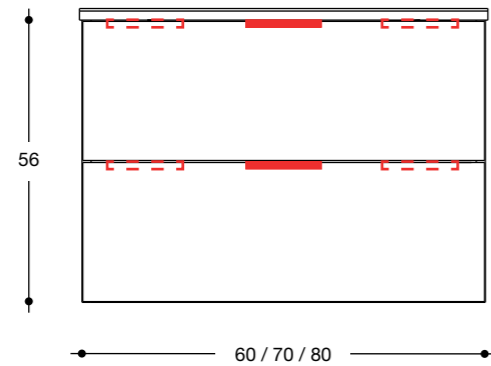

POSIZIONE MANIGLIA PORTALAVABI

POSITION POIGNEE MEUBLES SOUS-VASQUE / POSITION HANDLE FOR WASHBASIN BASE UNITS /
POSITION DES HANDGRIFFES FÜR WASCHTISCHUNTERSCHRÄNKE / POSICIÓN TIRADOR PORTALAVABO / РАСПОЛОЖЕНИЕ РУЧКИ НА ТУМБЕ ПОД РАКОВИНУ

POSIZIONE RAVVICINATA

POSITION RAPPROCHÉE / CLOSER POSITION / ENGER POSITION / POSICIÓN ACERCADA / ПРИБЛИЖЕННОЕ РАСПОЛОЖЕНИЕ РУЧКИ

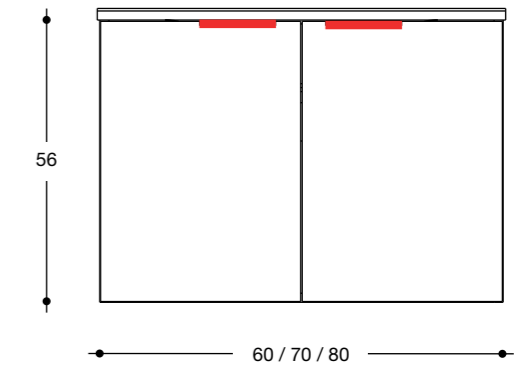
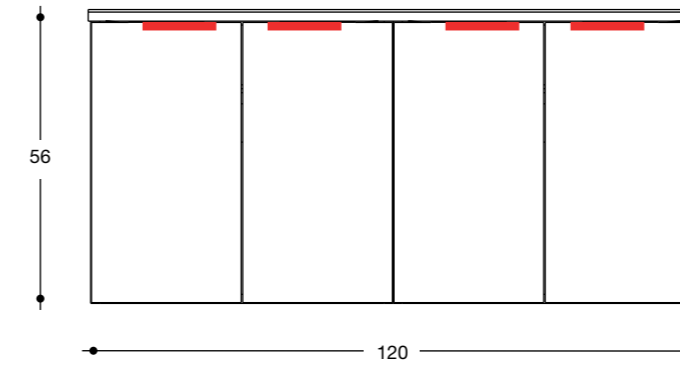

POSIZIONE CENTRATA

POSITION CENTRÉE / CENTRED POSITION / MITTIG POSITION / POSICIÓN CENTRADA / ЦЕНТРАЛЬНОЕ РАСПОЛОЖЕНИЕ РУЧКИ

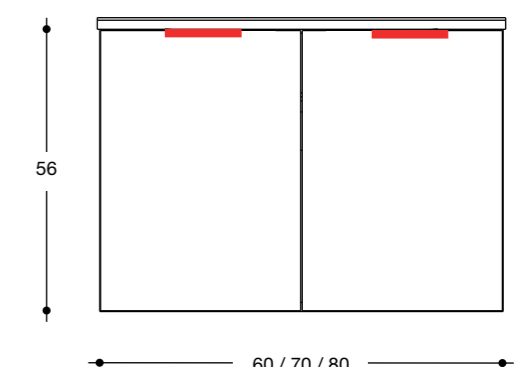
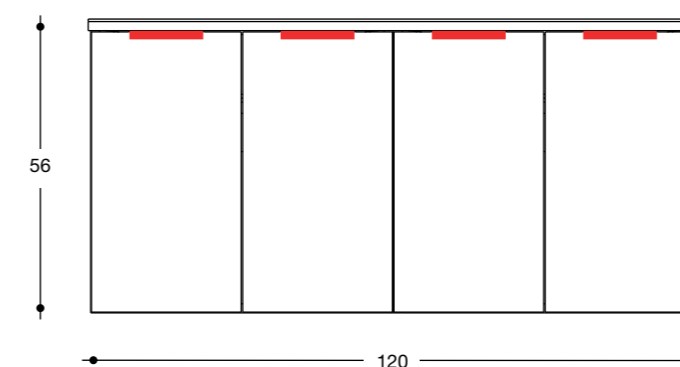
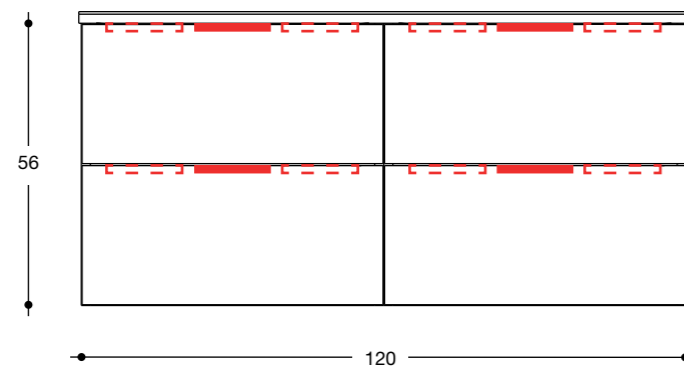

ATTENZIONE / ATTENTION / ATTENTION / ACHTUNG / ATENCIÓN / ВНИМАНИЕ

LA POSIZIONE DELLA MANIGLIA DESTRA - CENTRO - SINISTRA

LA POSITION DE LA POIGNÉE DROITE-CENTRÉE-GAUCHE / HANDLE POSITION RIGHT - CENTRED - LEFT / POSITION DES GRIFFS RECHTS - MITTIG - LINKS
POSICIÓN TIRADOR DERECHA - CENTRAL - IZQUIERDA / РАСПОЛОЖЕНИЕ РУЧКИ НАПРАВО - ПО ЦЕНТРУ - НАЛЕВО

SCARICHI E SCHEDE TECNICHE

FICHES TECHNIQUES / TECHNICAL SCHEMES / ABFLÜSSE UND TECHNISCHE DATEN /
DESAGÜES Y FICHAS TÉCNICAS / СЛИВЫ И ТЕХНИЧЕСКИЕ КАРТЫ

SCHEMI DI POSIZIONAMENTO SCARICHI SU BASI CON LAVABO INTEGRATO

SCHEMA DE POSITIONNEMENT DES TUYAUX DE VIDAGE POUR MEUBLES AVEC VASQUE MOULÉE /
POSITIONING SCHEME OF THE DRAINING SYSTEM ON BASE UNITS WITH TOP WITH INTEGRATED WASH-BASIN /
MASSZEICHNUNGEN ABFLÜSSE BEI UNTERSCHRÄNKEN MIT INTEGRIERTEN /
ESQUEMAS DE COLOCACIÓN DESAGUES PARA MUEBLES BASES PARA LAVABOS CON LAVABO INTEGRADO /
СХЕМЫ РАСПОЛОЖЕНИЯ СЛИВОВ НА ТУМБАХ СО ВСТРОЕННОЙ

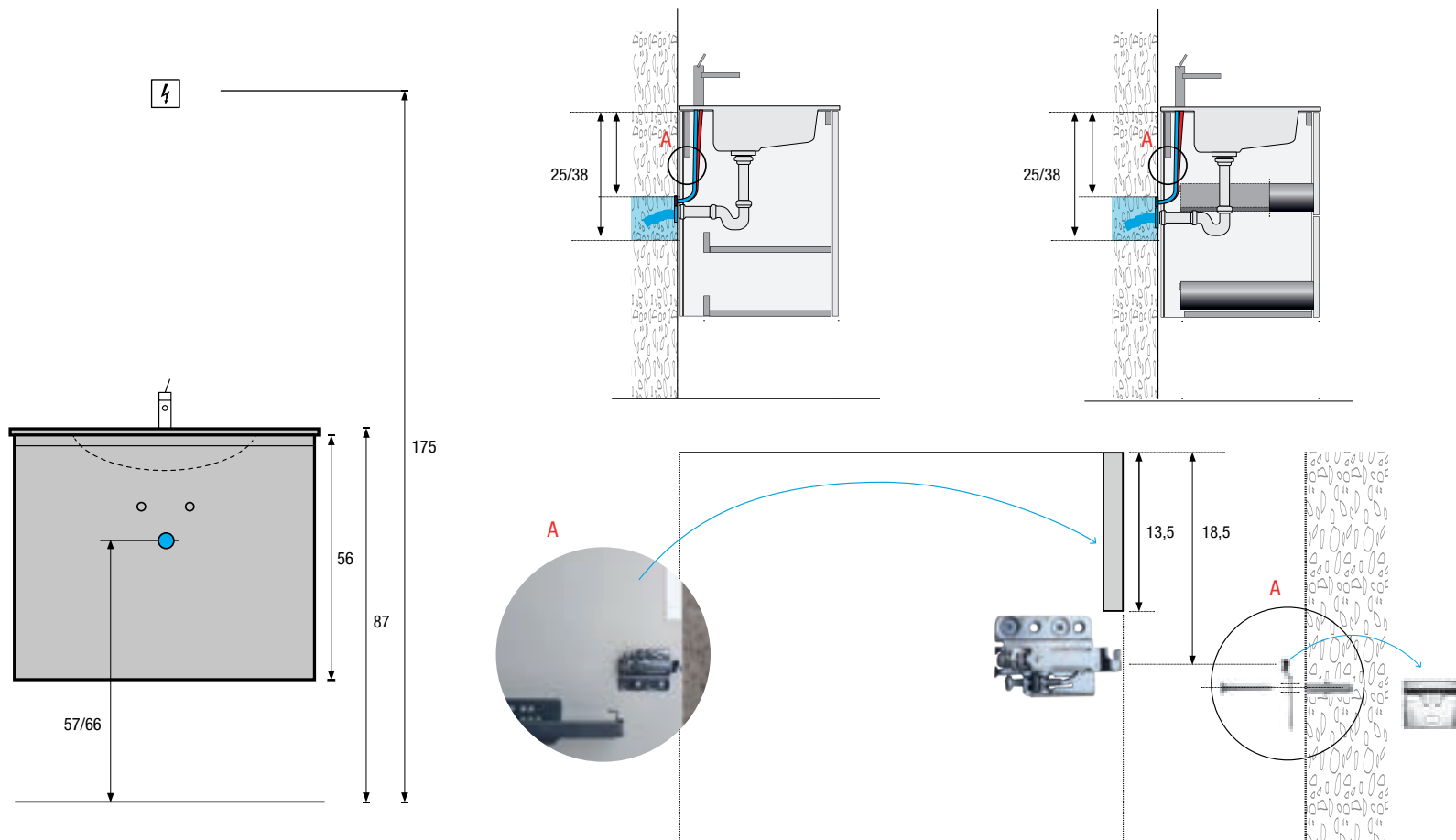

MARCHI DI QUALITÀ

MARQUES DE QUALITE / QUALITY BRANDS / GÜTEZEICHEN, TECHNISCHE DATEN /
MARCAS DE CALIDAD / КАЧЕСТВЕННЫЕ МАРКИ, ТЕХНИЧЕСКИЕ КАРТЫ



IP 44
IP 23

